



# ООО "ГИДРО-ГАРАНТ"

Современные системы гидроизоляции

## Гидроизоляционные бентонитовые маты Росбент





**Росбент** — рулонный геотекстильный материал, состоящий из двух слоев синтетического полотна, между которыми расположен и закреплен иглопробивным способом слой гранулированной модифицированной бентонитовой глины.

## Маты Росбент применяются:

- при строительстве искусственных водоёмов;
- для изоляции вертикальных и горизонтальных поверхностей: туннелей, фундаментов зданий, кровли подземных сооружений;
- для защиты грунтовых вод;
- для гидроизоляции дамб, каналов, резервуаров и т.п.;
- в качестве подкладки дна водохранилищ;
- для гидроизоляции полигонов промышленных отходов, экранирования карт нефтехранилищ и т.д.

## Основные технические характеристики:

Водонепроницаемость (коэффициент фильтрации), м/сут	10 <sup>-8</sup>
Прочность на разрыв, Н	329
Стойкость к гидростатическому давлению, атм.	7
Содержание бентонита в матах, кг/м <sup>2</sup>	5,0 – 5,2
Ширина рулона, м	1,15, 1,95 или 5
Длина рулона, м	5, 15 или 20
Толщина материала, мм	6,4 – 10

## Преимущества матов Росбент:

- Высокие противofiltrационные характеристики за счет образования плотного геля при контакте с водой в местах укладки материала;
- Долговечность материала: неограниченное количество циклов «гидратация» – «дегидратация» без потерь функций;
- Материал не подвержен влиянию перепадов температур;
- Технологичность в применении: укладка матов не требует специального оборудования, может осуществляться при любых погодных условиях;
- Экологическая чистота материала;
- При механических деформациях маты не теряют своих гидроизоляционных свойств, благодаря эффекту «самозалечивания»;
- Маты легко и быстро укладываются, позволяя за короткий промежуток времени покрыть значительную площадь;
- При деформации бетонных конструкций (и появлении в них трещин) целостность гидроизолирующего слоя бентонитовых матов не нарушается.

Росбент по техническим характеристикам является аналогом материалов западного производства, например Изобент, Voltex. Материал производится в России, что снижает его себестоимость. Локальное производство и взаимодействие с лабораториями дает возможность поставок материала с различными размерами и различными наполнителями по требованию заказчика. При укладке матов Росбент рекомендуется использовать бентонитовую просыпку.



## Применение рулонного геотекстильного гидроизоляционного материала «Росбент»

Рулонный геотекстильный материал «Росбент» состоит из двух слоев синтетического полотна, между которыми расположен и закреплен иглопробивным способом слой гранулированной модифицированной бентонитовой глины. Размеры мата – варьируют в пределах 7,5 – 100 м.кв., в зависимости от площади и конфигурации объекта.

### Подготовка поверхности:

1. Поверхность, на которую монтируется «Росбент» должна быть свободна от органической массы, острых камней и других предметов крупнее 50 мм в размере.
2. Поверхность должна быть утрамбована, по меньшей мере, до 90 % плотности слоя (плотность по Проктору) с помощью мягко-колесного катка или катка с резиновыми колесами. Следует ограждать подготовленную территорию от воды колесами.

### Монтаж матов:

На горизонтальные поверхности материалы укладываются на выравнивающую стяжку внахлест без закрепления и накрываются бетонной стяжкой. На наружные вертикальные поверхности маты пристреливаются металлическими дюбелями внахлест и затем засыпаются песчаным грунтом с послойным уплотнением.



Схематичное изображение матов Росбент

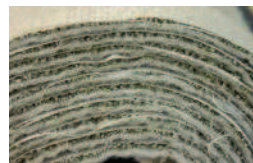

Изображение мата Росбент

## Технические характеристики гидроизоляционных матов Росбент

№ п/п	Наименование	Норма
1	Масса 1 м <sup>2</sup> материала, кг	5,0 - 5,1
2	Длина рулона, м	5,0 -20,0
	Ширина рулона, м	1,15-5,0
	Толщина мата, мм	6,4-10
3	Масса рулона, кг	34,5-600,0
	Масса минерального наполнителя – бентонитового гранулята в 1м <sup>2</sup> ,кг	5,0-5,2
4	Химическая стойкость, в диапазоне рН,ед	4 - 8
5	Водонепроницаемость (коэффициент фильтрации), м/с	10 <sup>-8</sup>

## Физические свойства матов Росбент

№ п/п	Свойства	Величины
1	Прочность механической связи (при укладке со свежееуложенным бетоном)	66,7 Н/м
2	Стойкость к гидростатическому давлению	7 кг/ см 2
3	Прочность на разрыв	329 Н
4	Сопrotивление к прокалыванию	61,3 кг
5	Эластичность при низкой температуре	Не меняется до -32 С



## Раздел 1. Установка под плитой

«Росбент» предназначен для применения под железобетонными плитами толщиной 150 мм и более на уплотненном грунте или на бетонной подготовке. Прежде, чем укладывать «Росбент» под плитой основания завершите все необходимые работы, связанные со строительством лифтовых колодцев, водосборных колодцев, фундаментных балок, свайных сооружений и т.д. Соответствующие участки должны быть правильно увязаны с подплиточной гидроизоляционной системой для формирования единого, сплошного слоя изоляции.

### 1.1. Подготовка основания

В качестве основания может быть бетон, земля, песок, мягкий окатанный гравий. Земля и песок должны быть уплотнены. Основание должно быть ровным, без острых углов или выемок.

### 1.2. Укладка Росбента

Уложите материал полосатой (тканой) стороной вверх на подготовленное соответствующим образом основание. Края материала должны перекрываться как минимум на 100 мм, а швы по концам матов должны быть сдвинуты как минимум на 300 мм (см. рис. 2).

Для того, чтобы предотвратить смещение материала до или в процессе укладки бетона, прибейте края гвоздями или скрепите их вместе с помощью скоб.



Рис. 2 Укладка матов «Росбент».



Рис. 3 «Росбент» укладывается на подготовку – цементную стяжку или уплотненный грунт и требует установки плиты толщиной не менее 150 мм.

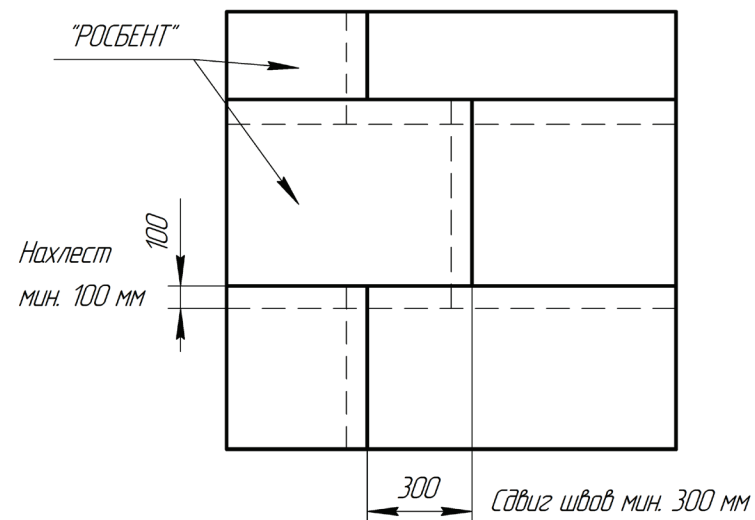

В случае, если бетонная плита заливается захватами, края «Росбента» должны выступать как минимум на 300 мм за пределы края уложенного участка плиты (см. рис. 2). Это позволяет укладывать «Росбент» внахлест для заливки следующей захватки бетонной плиты. На стыках плит там, где это полагается, должен быть установлен жгут ГИДРОФЕСТ. В связи с тем, что «Росбент» может укладываться прямо на грунт, отпадает необходимость устройства стяжки, внешней опалубки или иных временных и постоянных сооружений (рис. 3). В этом случае непосредственно в грунте могут заливаться ростверки, фундаментные балки, отдельные фундаменты и даже приямки шахт лифтов (рис. 4). При применении такого способа установки следует иметь в виду следующее:

- по возможности минимизируйте «горизонтальные» нахлесты на вертикальной поверхности;
- верхний край «Росбента» должен быть закреплен на уровне плиты основания на расстоянии как минимум 300 мм от края выемки грунта и в последующем соединиться внахлест или скрепляться с помощью скоб или гвоздей с гидроизоляцией «Росбент», устанавливаемой под плитой основания с минимальным перекрытием 100 мм;
- нижний край «Росбента» должен выступать как минимум на 100 мм, обеспечивая возможность соединения внахлест для горизонтальной гидроизоляции, укладываемой на основание котлована;
- там, где это возможно, используйте полную длину рулона для минимизации соединений внахлест при дополнительной выемке грунта.

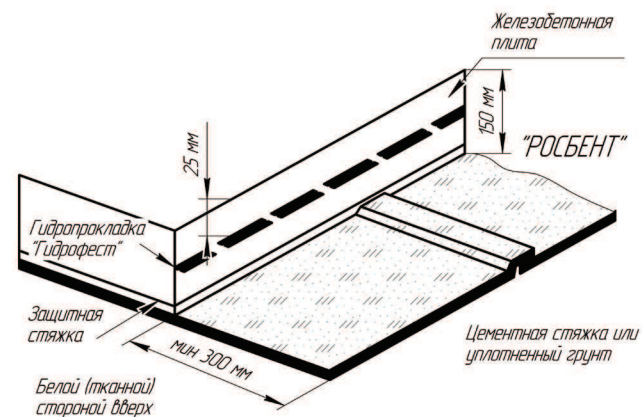

Рис. 4 Гидроизоляция приямка лифтовой шахты

### 1.3. Свайные ростверки

Подготовьте основание для укладки «Росбента». Непосредственно до установки «Росбента» сделайте в подготовленном слое свай желоба сечением 40x40 мм и заполните их гранулами.

Уложите «Росбент», прирезав материал так, чтобы он плотно облегал сваи по периметру. Разрезанные края смачиваются водой для образования связанного слоя и предотвращения высыпания гранул. Нанесите поверх «Росбента» вокруг каждой сваи буртик 40 мм из пасты (гранулы бентонита и вода). Продолжайте работы в соответствии с рекомендациями, изложенными в предыдущем пункте.

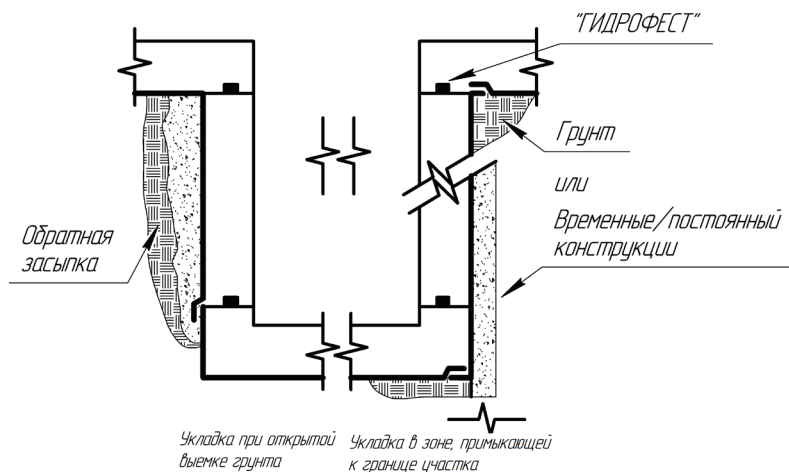
#### Примечание:

«Росбент» не должен укладываться между свайным ростверком и плитой основания (см.рис. 5).



Рис. 5 Гидроизоляция подплиточных свай и свайного наголовника.



## 1.4. Прохождение инженерных коммуникаций и строительных элементов через плиту основания

### Непосредственно перед укладкой «Росбента»:

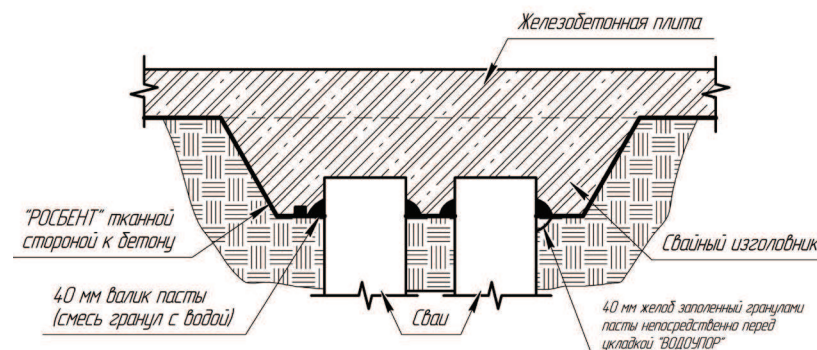
- сделайте желоба сечением 40 x 40 мм вокруг инженерных коммуникаций и строительных элементов, проходящих через плиту основания, заполните эти желоба гранулами;
- уложите «Росбент», обрезав материал так, чтобы он плотно облегал по периметру проходящие сквозь плиту инженерные коммуникации и строительные элементы. Нанесите поверх «Росбента» вокруг каждого из этих элементов валик 40 мм из пасты;
- перед заливкой фундаментной плиты установите вокруг каждого из этих элементов в качестве герметизирующего фланца ГИДРОФЕСТ. Минимальная толщина бетона вокруг ГИДРОФЕСТА должна составлять 75 мм (см. рис. 6-8).



Рис. 6 Гидроизоляция мест прохождения инженерных коммуникация и строительных элементов через плиту основания



Рис. 7 Гидроизоляция мест прохождения инженерных коммуникаций или конструкций

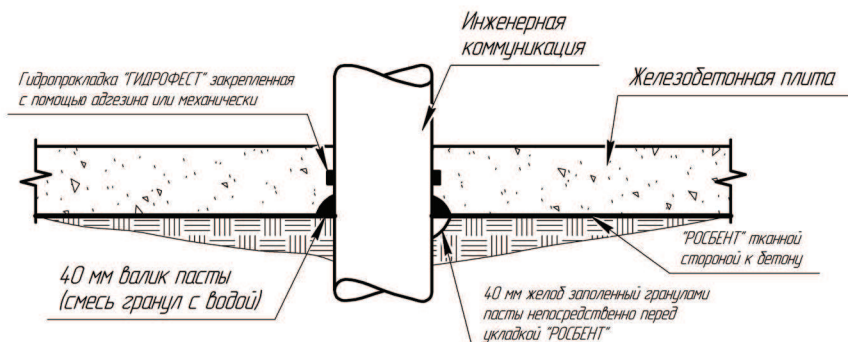

Рис. 8 Прохождение инженерных коммуникаций или строительных элементов через покрытую землей крышу.

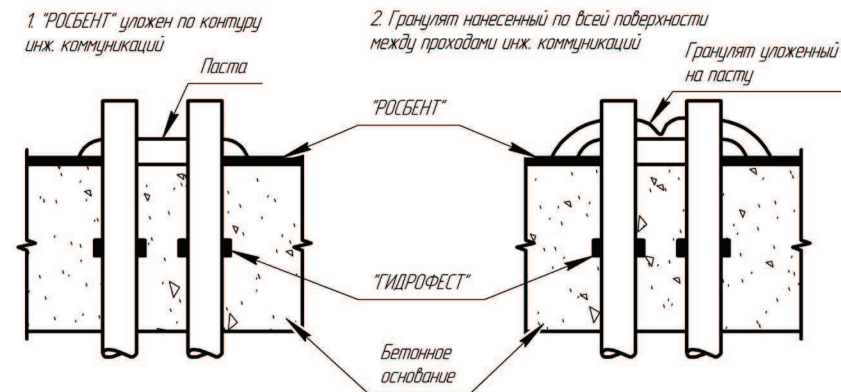

## 1.5. Край плиты при открытой выемке грунта

В случае, если работы производятся при открытой выемке грунта, «Росбент» заворачивают вдоль края опалубки плиты и закрепляют на верхнем торце опалубки. «Росбент» должен быть плотно уложен встык между основанием и опалубкой. После удаления опалубки «Росбент» оказывается механически связанным с плитой, что упрощает проведение дальнейших работ по гидроизоляции (см. рис. 9).

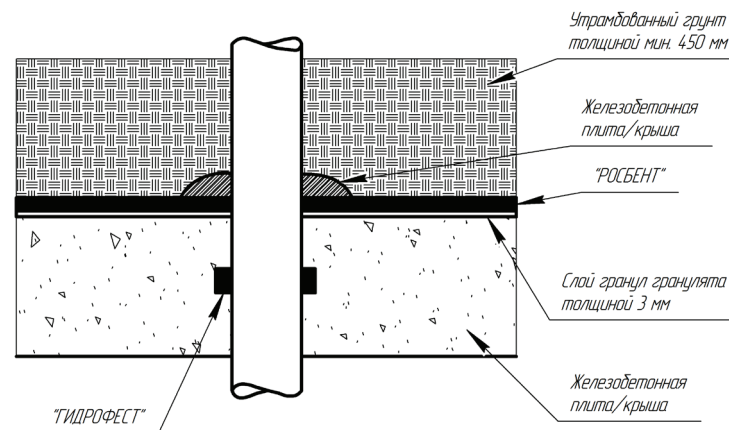

Рис. 9 Гидроизоляция паза и края плиты при открытой заливке

## 1.6. Край плиты основания, укладка «Росбента» в зоне, примыкающей к границе земельного участка

Во всех случаях, когда укладка «Росбента» ведется вплотную к границе участка, вертикальная часть гидроизоляции должна быть уложена как минимум на 250 мм над плитой основания для обеспечения условий дальнейшей работы (см. рис. 10). В случае, если граница участка представляет собой вертикальную плоскую поверхность, как, например, «стена в грунте», поверхности существующих сооружений и т.п., загните установленный под плитой мат вверх по вертикальной стене как минимум на 250 мм выше уровня фундаментной плиты.

В случае, когда граница участка представляет собой профилированную поверхность, (например, в случае металлического профнастила, свайных ограждений) при выполнении работ без подготовительной стяжки, необходимо следующее:

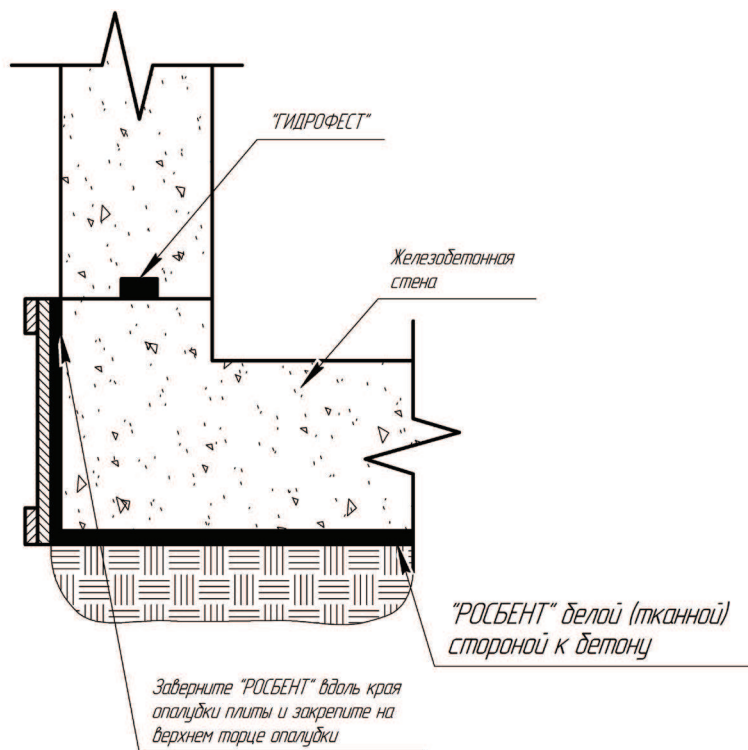
- 1) проделать желоб сечением 40 x 40 мм в месте стыка основания с границе участка и заполнить его гранулами перед тем, как установить маты «Росбент»;
- 2) установить маты «Росбент» по границе участка, по контуру стены из профнастила, предусмотрев запас ширины не менее 150 мм для перехода на основание;
- 3) уложить сверху подплиточный слой «Росбента», который должен быть обрезан соответственно профилю поверхности вертикальной стены;
- 4) сделать из пасты буртик сечением 40x 40 мм в месте стыковки матов.



Рис. 10 Гидроизоляция паза и край плиты основания в зоне примыкающей к границе участка.



## Раздел 2. Установка на вертикальные поверхности

На вертикальных поверхностях, когда требуется установка «Росбента» на дополнительно монтируемые временные/постоянные конструкции в случае укладки материала в зоне примыкающей к границе участка или непосредственно на внешней стороне бетонной стены в случае открытой выемки грунта котлована, укладка матов производится в горизонтальном направлении. Необходимо, чтобы укладываемый снизу у основания конструкции мат перекрывал (минимальная ширина перекрытия 100 мм) горизонтальный мат, уложенный под плитой. В дальнейшем каждый последующий горизонтальный ряд должен перекрывать предыдущий как минимум на 100 мм, при этом вертикальные швы должны быть разнесены как минимум на 300 мм. Нижний горизонтальный край верхнего мата должен располагаться поверх верхнего горизонтального края нижнего мата, как это показано на рис. 11.

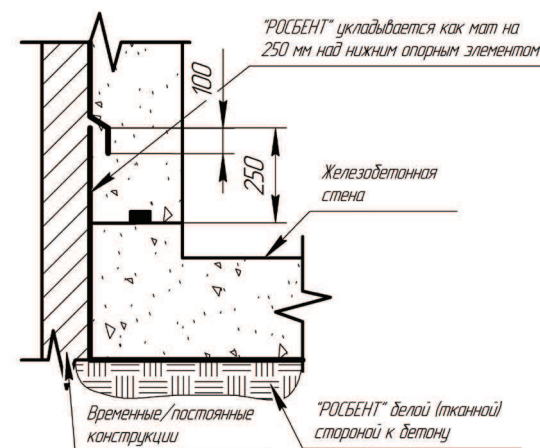
### 2.1 Укладка Росбента в зоне, примыкающей к границе земельного участка

При всех методах строительства по границе участка «Росбент» укладывается полосатой (тканой) стороной наружу (к себе) и белой (нетканой) стороной к подпорной стене, идущей по границе участка (см рис. 12). Подготовку оснований и подробные указания по укладке матов см. в разделе 2. После установки системы «Росбент» можно заливать бетонную стену сооружения (непосредственно на «Росбент»). Укладку торкретбетона производят в направлении швов так, чтобы он не попал между матами в местах нахлеста.

#### Проходящие через стену инженерные коммуникации и строительные элементы

«Росбент» вырезают так, чтобы можно было его плотно уложить вокруг проходящих через стену конструкций и анкерных плит. После укладки «Росбента» наносят 20 мм слой пасты для плотного заполнения пустот между конструкциями и обрезанным краем «Росбента» (см. рис. 13). При близком расположении проходящих через стену многочисленных инженерных коммуникаций и строительных элементов может оказаться непрактичной укладка матов вокруг каждого из них. В этом случае наносят 20 мм слой пасты по всей поверхности между проходящими в стену инженерными коммуникациями и строительными элементами с обмазкой каждой из них конструкций на высоту не менее 40 мм (см. рис. 14).



Рис. 11 Раскрой и укладка «Росбента» в местах конструкций, проходящих через стену



Рис. 12 Укладка матов «Росбент» на стену из профлиста



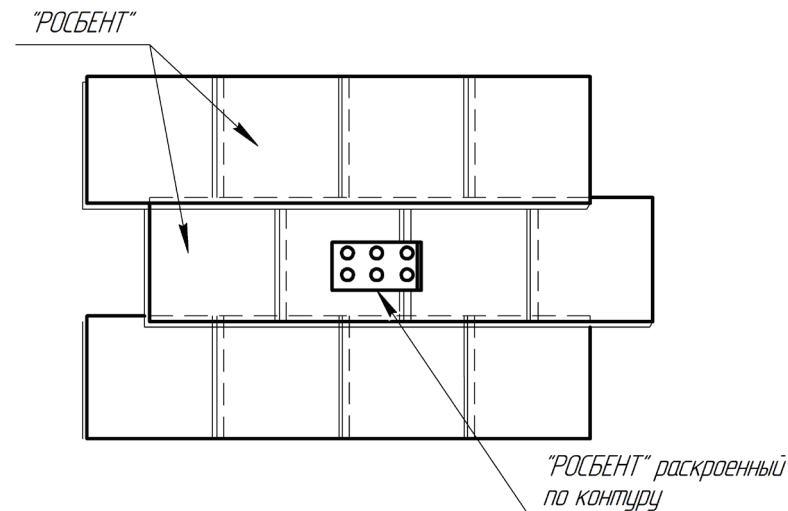

### Стена из металлического профиля

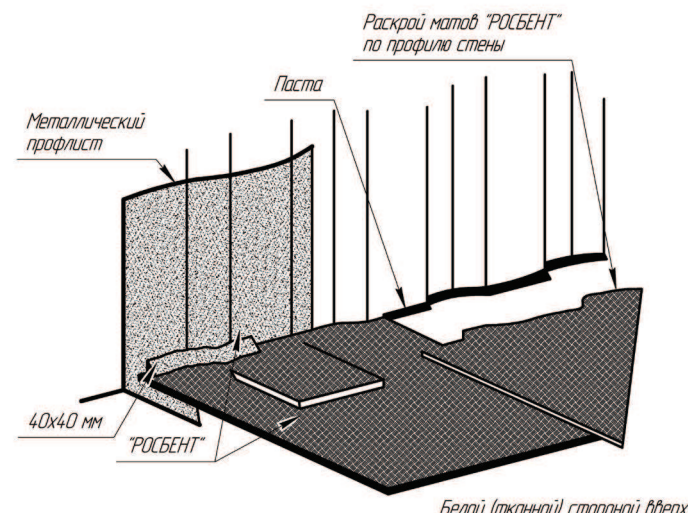
Подготовьте поверхность руководствуясь ниже приведенными инструкциями. Уложите «Росбент» согласно рассмотренному ранее случаю строительства сооружений, внешние размеры которых совпадают с границами земельного участка (см. рис. 12, 15).

#### Подготовительные работы.

Нанесите слой пасты толщиной 20 мм вдоль всех стыков металлических листов и поверх анкерных плит. Если через стыки профнастила при производстве работ проникает вода, то можно применить дополнительную герметизацию стыка для предотвращения активного проникновения воды. Для крепления «Росбента» к листам профнастила рекомендуется пользоваться специальными крепежными деталями.



Рис. 13 Гидроизоляция отдельной конструкции проходящей через стену

### Дополнительный метод с использованием фанеры

В качестве альтернативы к стене из профнастила можно использовать фанеру толщиной от 15 мм для получения ровной поверхности, к которой крепится «Росбент». Все пустоты между фанерой и стеной из профнастила заполняются бетоном. «Росбент» укладывается согласно инструкции по установке материала на вертикальных поверхностях (см. рис. 15).

### Бетонируемая в траншее подпорная стена из торкретбетона

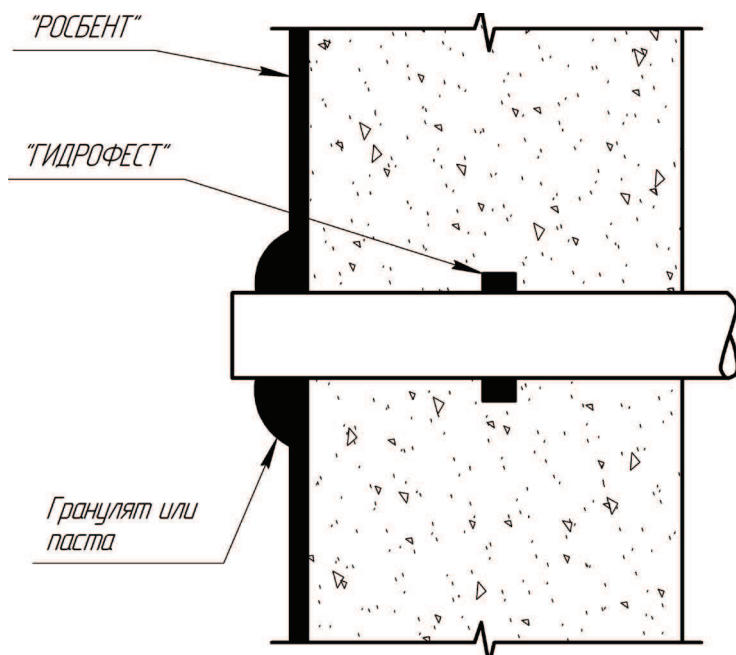
Подготовьте основание руководствуясь нижеприведенными инструкциями. «Росбент» укладывается согласно инструкциям по установке на вертикальных поверхностях.

#### Подготовительные работы.

Поверхность стены, бетонируемой в траншее, должна быть ровной. На поверхности не должно быть впадин или острых выступов с глубиной или высотой свыше 25 мм. Перед укладкой «Росбента» заполните все впадины с помощью цементной штукатурки и удалите выступы (см. рис. 16).



Рис. 14 Гидроизоляция близко расположенных инженерных коммуникаций, проходящих через стену



Рис. 15 Вариант укладки «Росбент» на стену из металлического профлиста

## 2.2 Гидроизоляция стен при открытой выемке грунта

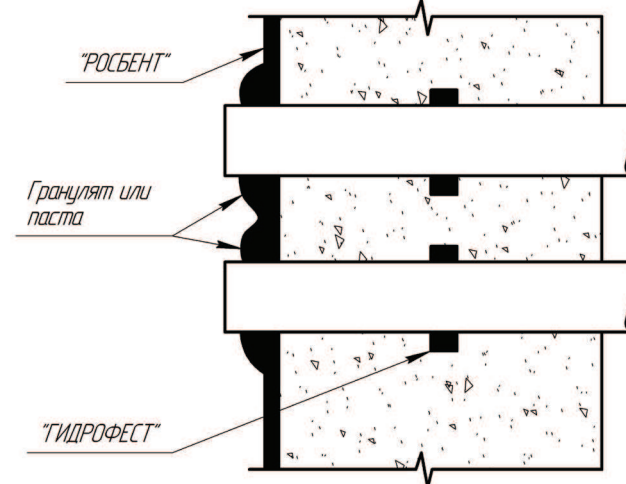
До засыпки пазух котлована песком установите на вертикальной поверхности стен маты «Росбент» полосатой (тканой) стороной к бетонной стене и белой (нетканой) стороной наружу. «Росбент» можно укладывать сразу после удаления опалубки.

## 2.3 Подготовка поверхности

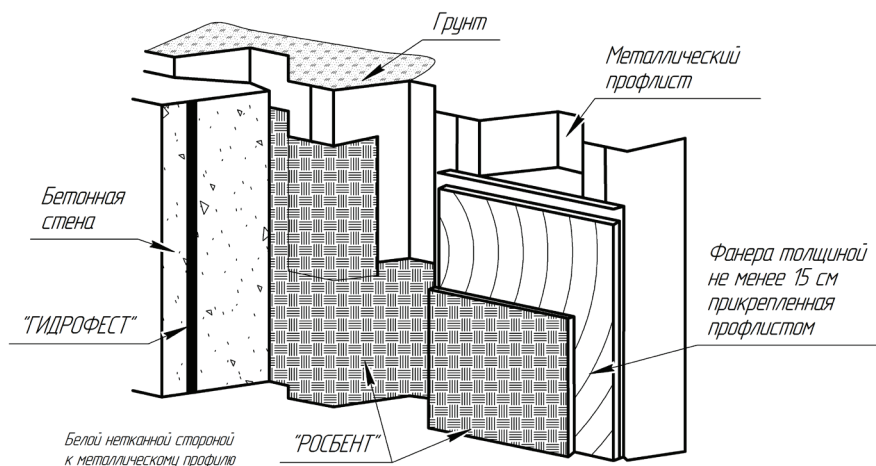
До установки «Росбента» поверхность стены должна быть соответствующим образом подготовлена. Раковины или впадины на поверхности должны быть заполнены цементно-песчаным раствором или пастой. Выступы высотой более 15 мм должны быть сбиты до получения ровной поверхности. При использовании опалубочных стяжек заполните образовавшиеся после их удаления отверстия цементным раствором и покройте поверхность пастой (см. рис. 17).



Рис. 16 Укладка «Росбент» на вертикальную поверхность подпорной стены из торкретбетона

## Варианты отверстий от опалубочных стяжек



Рис. 17 Заделка отверстий, оставшихся после демонтажа опалубки

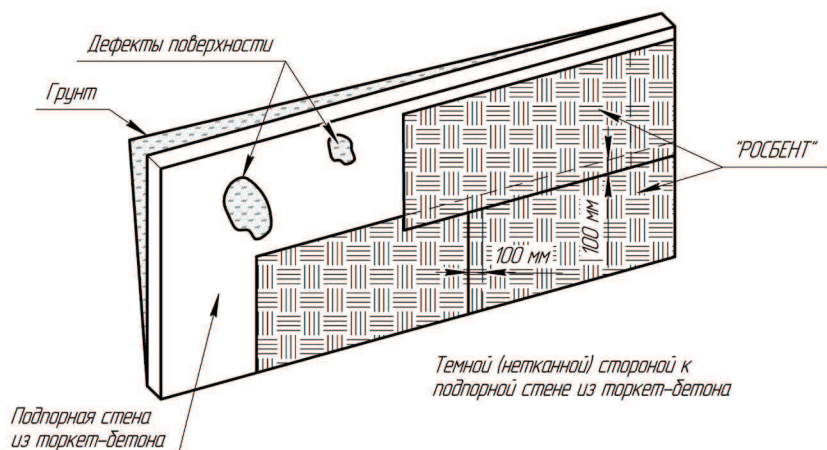

## 2.4 Укладка гидроизоляции «Росбент» на засыпаемые грунтом стены

Основание следует очистить от земли, камней и мусора, чтобы обеспечить непосредственный контакт «Росбента» с изолируемой бетонной поверхностью. До укладки первого ряда матов «Росбент» установите буртик из пасты вдоль углов, образованных стенами и фундаментной плитой (см. рис. 18).

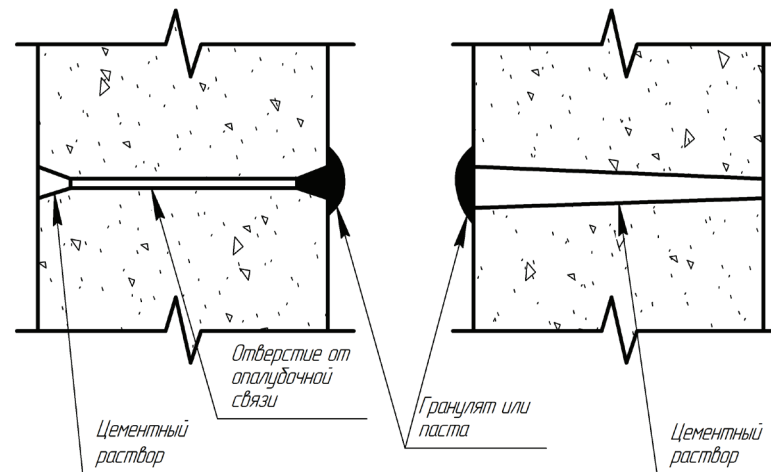
До установки гидроизоляции «Росбент» нанесите у внутренних углов непрерывный 20 мм буртик из пасты (см. рис. 19). Горизонтально ориентированные маты «Росбент» начинают укладывать с угла стены. Уложив часть мата длиной 1,5 м на поверхность одной стены, оставшуюся часть материала укладывают на поверхность другой стены (см. рис. 16). Нижний край «Росбента» разрезают приблизительно на 300 мм так, чтобы мат можно было бы загнуть на основание.

Закрепляют «Росбент» в нужном положении с помощью крепежных деталей. Затем отрезают кусок «Росбента» и устанавливают поверх непокрытой угловой зоны основания. Швы обрабатывают с помощью пасты (см. рис. 18). Затем устанавливают следующий ряд горизонтально ориентированных матов. Каждый мат должен перекрывать предыдущий минимум на 100 мм и должен заходить на основание как минимум на 300 мм. Швы между рядами должны иметь перехлест как минимум на 100 мм (см. рис. 20). После укладки каждого горизонтального ряда матов производится засыпка пазух котлована. Засыпаемый песчаный грунт должен быть уплотнен до плотности не менее 85 % первоначального объема.



Рис. 18 Укладка «Росбент» начинается от угла и ведется в горизонтальной ориентации.



Рис. 19 Гидроизоляция внутреннего угла, образованного стенами и фундаментной плитой

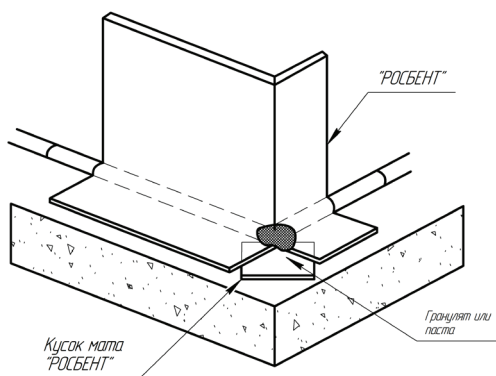

Рис. 20 Укладка матов «Росбент» на вертикальную стену

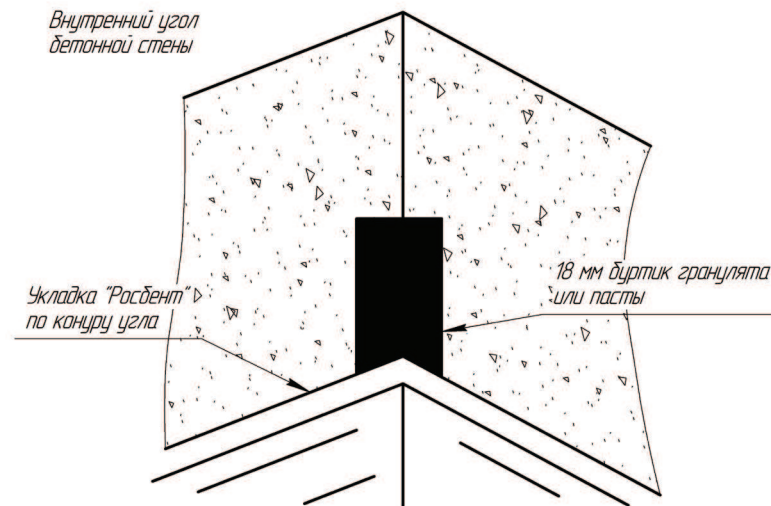

## 2.5 Прохождение через стену инженерных коммуникаций и строительных элементов

«Росбент» вырезают так, чтобы он плотно облегал проходящие через стену инженерные коммуникации и строительные элементы. После установки «Росбента» наносят буртик толщиной как минимум 20 мм из пасты вокруг проходящих через стены инженерных коммуникаций и строительных элементов так, чтобы полностью заполнить все пустоты между ними и краем гидроизоляционного материала. Паста должна покрывать край «Росбента» и основания проходящих через стену инженерных коммуникаций и строительных элементов на высоту не менее 40 мм (см. рис. 13). При близком расположении проходящих через стену инженерных коммуникаций и строительных элементов «Росбент» укладывается по наружному контуру этих элементов, а внутренняя часть контура покрывается слоем пасты толщиной 20 мм с дополнительной обмазкой каждого из этих элементов на высоту не менее 40 мм (см. рис. 14).

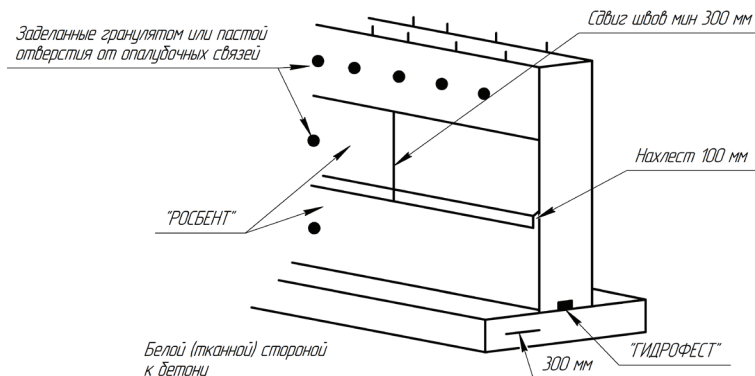
## 2.6 Обработка края гидроизоляционного материала «Росбент»

При гидроизоляции вертикальных стен «Росбент» должен укладываться до уровня поверхности грунта. Край мата укрепляют на уровне поверхности грунта металлической пластиной, прибиваемой через каждые 300 мм. Верхний край гидроизоляционного материала и краевую пластину покрывают буртиком из пасты шириной 50 мм и толщиной 15 мм. Различные варианты обработки гидроизоляционного материала «Росбент» проиллюстрированы на рис. 16, 18-20.

## Раздел 3. Тоннели и крыши подземных сооружений

Перед установкой «Росбента» на горизонтальной поверхности крыши тоннеля сначала устанавливают гидроизоляционный материал под плитой основания и на вертикальных стенах в соответствии с одной из методик, изложенных выше в данном руководстве. «Росбент» укладывают полосатой (тканой) геотекстильной стороной вниз, к бетонной поверхности крыши. При использовании «Росбента» для гидроизоляции подземных крыш толщина покрывной железобетонной конструкции должна быть не менее 200 мм, а при засыпке грунта – не менее 450 мм в уплотненном состоянии.

### 3.1 Установка

При укладке «Росбента» на крыше нахлест по линии ската составляет 300 мм. Края матов перекрывают на 100 мм, а поперечные швы должны быть сдвинуты не менее чем на 300 мм (см. рис. 21).



Рис. 21 Укладка матов «Росбент» для гидроизоляции тоннелей



Для предотвращения возможных сдвигов матов при засыпке грунтом допускается скрепление их краев. Края матов должны спускаться вниз на поверхность вертикальной стены не менее, чем на 300 мм. В отдельных случаях перед укладкой матов поверхность крыши просыпается слоем гранул толщиной 3 мм (см. рис. 21). Засыпаемый грунт не должен содержать камней размером более 25 мм, а также посторонних включений, который могут механически повредить материал. При засыпке грунтом должны быть приняты необходимые меры во избежании повреждения или сдвига матов. Для обеспечения необходимого пригруза слой грунта, уплотненного до 85 % первоначального объема, должен составлять не менее 450 мм (см. рис. 22).

## Раздел 4. Применение материала

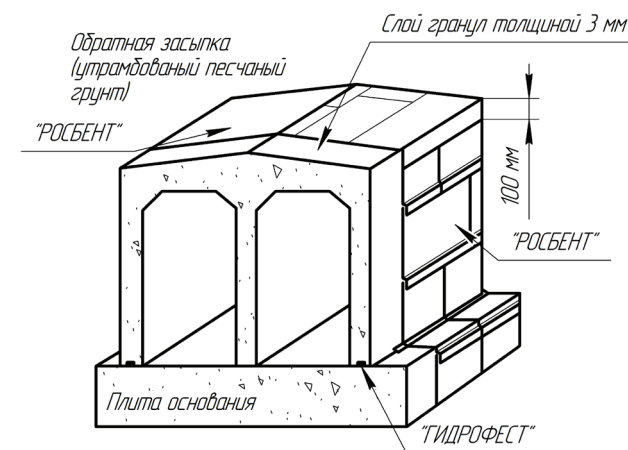
Бентонитовые материалы применяются в мире два десятка лет, на территории России - с 1995 года. Материалы занимают ведущие позиции в области внешней гидроизоляции соприкасающихся с землей строительных конструкций и внутренней гидроизоляции. Они использовались при реализации многих проектов повышенного риска. Благодаря своей химической и механической стойкости материалы применяются в различных отраслях (нефтяной, газовой, пищевой и пр.) промышленности, при строительстве и ремонте различных сооружений.



Рис. 22 Устройство крыши тоннеля



ОБЩЕСТВО С ОГРАНИЧЕННОЙ ОТВЕТСТВЕННОСТЬЮ  
«Гидро-ГАРАНТ»

ОКП 57 7400

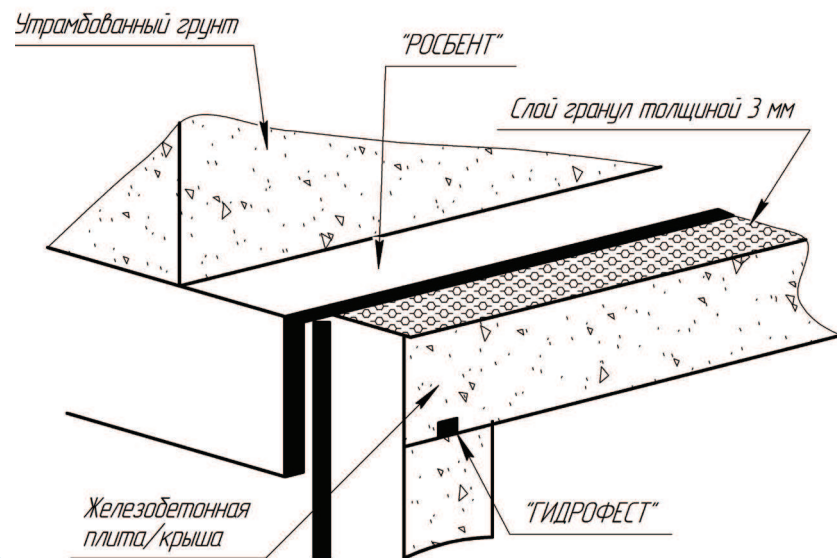
Группа Ж14  
(ОКС 91.100.50)

УТВЕРЖДАЮ:  
Генеральный директор  
ООО «Гидро-ГАРАНТ»



В.В. Бояренков  
«*В.В. Бояренков*» 2011 г.

### БЕНТОНИТОВЫЙ МАТ «РОСБЕНТ»

Технические условия

ТУ 5774 – 003 – 68186246 – 2011

Дата введения: 12.10.2011  
Без ограничения срока действия

РАЗРАБОТАНО:  
ООО «Гидро-ГАРАНТ»

Московская область, Пушкинский р-н, г.Пушкино, 2011 г.

Собственность ООО «Гидро-ГАРАНТ»:  
не копировать и не передавать организациям и частным лицам

СИСТЕМА СЕРТИФИКАЦИИ ГОСТ Р  
ФЕДЕРАЛЬНОЕ АГЕНТСТВО ПО ТЕХНИЧЕСКОМУ РЕГУЛИРОВАНИЮ И МЕТРОЛОГИИ



## СЕРТИФИКАТ СООТВЕТСТВИЯ

№ РОСС RU.AG39.H00022

Срок действия с 02.11.2011 по 01.11.2014

№ 0737509

ОРГАН ПО СЕРТИФИКАЦИИ рег. № РОСС RU.0001.11AG39.OOO "ЕВРОСТАН". 121433, г. Москва, ул. Минская, 22, тел. (499)730-69-81, факс (495)641-51-90.

ПРОДУКЦИЯ Материал рулонный гидроизоляционный (бentonитовый мат) "Росбент", выпускаемый по ТУ 5774 – 003 – 68186246 – 2011. Серийный выпуск.

код ОК 005 (ОКП):

57 7400

СООТВЕТСТВУЕТ ТРЕБОВАНИЯМ НОРМАТИВНЫХ ДОКУМЕНТОВ  
ТУ 5774 – 003 – 68186246 – 2011

код ТН ВЭД России:

ИЗГОТОВИТЕЛЬ ООО "Гидро-ГАРАНТ". Адрес: 141207, Московская область, Пушкинский р-н, г. Пушкино, ул. Грибоедова, д. 7 офис 608-4, Российская Федерация. Телефон 8 (495) 649-02-57, факс 8 (495) 988-14-97.

СЕРТИФИКАТ ВЫДАН ООО "Гидро-ГАРАНТ". Адрес: 141207, Московская область, Пушкинский р-н, г. Пушкино, ул. Грибоедова, д. 7 офис 608-4, Российская Федерация. Телефон 8 (495) 649-02-57, факс 8 (495) 988-14-97.

НА ОСНОВАНИИ Протокола сертификационных испытаний № 1196 от 02.11.2011г. Испытательный центр материалов, изделий и веществ "СибНИИстрой" ЗАО "Сибирский научно-исследовательский институт строительных материалов и новых технологий", рег. № РОСС RU.0001.21СЛ61 от 20.10.2011, адрес: Сибирский федеральный округ, 630024, Новосибирская обл., г. Новосибирск, ул. Бетонная, 14, корп. 3.

ДОПОЛНИТЕЛЬНАЯ ИНФОРМАЦИЯ Инспекционный контроль: ноябрь 2012г., ноябрь 2013г. Схемы сертификации: 3.



Руководитель органа  
(заместитель руководителя)  
Эксперт

*М.А. Максурова*  
*О.А. Кривов*

М.А. Максурова  
инициалы, фамилия  
О.А. Кривов  
инициалы, фамилия

Сертификат не применяется при обязательной сертификации

Иллюстрация ЗАО "ГОССТРОЙ" www.gostroy.ru, лицензия № 00-00-00000 ФНЧ РР (дата выд. 14.03.08) ФНЧ РР (дата выд. 14.03.08) г. Москва, 2011 г.



**ОБЩЕСТВО С ОГРАНИЧЕННОЙ ОТВЕТСТВЕННОСТЬЮ  
ОРГАН ПО СЕРТИФИКАЦИИ «ПожСтандарт»**

121433, г. Москва, ул. Минская, дом 22, тел/факс (499) 730-69-81, (495) 641 51-90

УТВЕРЖДАЮ  
Руководитель органа по  
сертификации  
«ПожСтандарт»

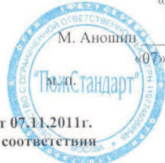

М. Аношин  
07» ноября 2011 г.

**РЕШЕНИЕ № 914С/09-2011 от 07.11.2011 г.  
об отказе в выдаче сертификата соответствия**

1. Материал рулонный гидроизоляционный (бentonитовый мат) «РОСБЕНТ», выпускаемый по ТУ 5774 – 003 – 68186246 – 2011, применяемый при строительстве искусственных водоёмов; - для изоляции вертикальных и горизонтальных поверхностей: тоннелей, фундаментов зданий, кровли подземных сооружений; - для защиты грунтовых вод; - для гидроизоляции дамб, каналов, резервуаров и т.п.; - в качестве подкладки для водохранилищ; - для гидроизоляции полигонов промышленных отходов, экранирования карт нефтехранилищ и т.д.

наименование продукции, НДС, вид производства, для партии и номер и объем ОКП 57 7400

2. Представленная:  
ООО «Гидро-ГАРАНТ», адрес: РФ, 141207, Московская область, Пушкинский р-н, г. Пушкино, ул. Грибоедова, д.7 офис 608-4, Телефон: 8 (495) 649-02-57, Факс: 8 (495) 988-14-97.

наименование Заявителя, адрес, телефон, факс

На основании результатов проведения работ по сертификации установлено, что сертификат не может быть выдан в связи с тем, что продукция:

Материал рулонный гидроизоляционный (бentonитовый мат) «РОСБЕНТ», выпускаемый по ТУ 5774 – 003 – 68186246 – 2011, применяемый при строительстве искусственных водоёмов; - для изоляции вертикальных и горизонтальных поверхностей: тоннелей, фундаментов зданий, кровли подземных сооружений; - для защиты грунтовых вод; - для гидроизоляции дамб, каналов, резервуаров и т.п.; - в качестве подкладки для водохранилищ; - для гидроизоляции полигонов промышленных отходов, экранирования карт нефтехранилищ и т.д.

наименование продукции, НДС

**Серийный выпуск.**

Серийный выпуск: номер, размер и дата выпуска партии, номер и дата контракта поставки, номер единичного издания

**Выпускаемая:**

ООО «Гидро-ГАРАНТ», адрес: РФ, 141207, Московская область, Пушкинский р-н, г. Пушкино, ул. Грибоедова, д.7 офис 608-4, Телефон: 8 (495) 649-02-57, Факс: 8 (495) 988-14-97.

Итогожитель, адрес, телефон, факс

не подлежит обязательному подтверждению соответствия требованиям Федерального закона № 123-ФЗ от 22 июля 2008г. «Технический регламент о требованиях пожарной безопасности»

**Примечание**

Ответственность за достоверность предоставленной информации о технических характеристиках и области применения несет ООО «Гидро-ГАРАНТ», адрес: РФ, 141207, Московская область, Пушкинский р-н, г. Пушкино, ул. Грибоедова, д.7 офис 608-4, Телефон: 8 (495) 649-02-57, Факс: 8 (495) 988-14-97.

Срок действия данного письма до 06.11.2012г., либо до внесения изменения в Федеральный закон от 22.07.2008г. № 123-ФЗ «Технический регламент о требованиях пожарной безопасности».

Эксперт ОС

(подпись)

С. А. Мальхин,  
(инициалы, фамилия)

**ФЕДЕРАЛЬНАЯ СЛУЖБА ПО НАДЗОРУ  
В СФЕРЕ ЗАЩИТЫ ПРАВ ПОТРЕБИТЕЛЕЙ И БЛАГОПОЛУЧИЯ ЧЕЛОВЕКА  
ФЕДЕРАЛЬНОЕ БЮДЖЕТНОЕ УЧРЕЖДЕНИЕ ЗДРАВООХРАНЕНИЯ  
«ЦЕНТР ГИГИЕНЫ И ЭПИДЕМИОЛОГИИ В ГОРОДЕ МОСКВЕ»**

Федеральное бюджетное учреждение здравоохранения «Центр гигиены и эпидемиологии в городе Москве» на правах юридического лица  
119027, г. Москва, ул. Центральный д. 8, к. 8, кв. 11995 116 2548, факс (495) 416 2530  
Налоговый идентификационный номер: ИНН: RU103A 021912, ОГРН: RU10301 311585

**ЭКСПЕРТНОЕ ЗАКЛЮЧЕНИЕ**  
о соответствии ~~сертификата~~ продукции  
требованиям санитарно-эпидемиологическим и гигиеническим требованиям к товарам

Регистрационный № 103/13 Дата 11.11.2011 г.  
На основании заявки № 18481 от 02.11.2011

От заявителя: ООО "Гидро-ГАРАНТ", Адрес: 141207, Московская область, Пушкинский р-н, ул. Грибоедова, д.7, офис 608-4 (Россия)

Наименование продукции:  
Материал рулонный гидроизоляционный (бentonитовый мат) «РОСБЕНТ»

Примечания по изготовлению в соответствии с:  
ТУ 5774-003-68186246-2011

Переданное заявителем, представителю на экспертизу:  
ТУ 5774-003-68186246-2011, договор аренды - от ООО "Гидро-ГАРАНТ"

Характеристика и состав продукции  
Материал рулонный гидроизоляционный (бentonитовый мат) «РОСБЕНТ»

Идентификационный номер: № 018667

Проблема ГГЦ Сервис-Центра: ФГУ "Медтехсервис ЦОМ", адрес: Москва, ул. Садовая-Кавказская, д. 18, стр. 1  
т. 418-9331, ф. 91412011



**ФЕДЕРАЛЬНАЯ СЛУЖБА ПО НАУЧНОМУ  
ИССЛЕДОВАНИЮ В ОБЛАСТИ ЗАЩИТЫ ПРАВ ПОТРЕБИТЕЛЕЙ И БЛАГОПОЛУЧИЯ ЧЕЛОВЕКА  
ФЕДЕРАЛЬНОЕ БЮДЖЕТНОЕ УЧРЕЖДЕНИЕ ЗДРАВООХРАНЕНИЯ  
ЦЕНТР ГИГИЕНЫ И ЭПИДЕМИОЛОГИИ В ГОРОДЕ МОСКВЕ**

Филиал ФБУЗ "Центр гигиены и эпидемиологии в городе Москве" на территории Вузов  
119027, г. Москва, ул. Девятого Января, д. 8-10/1, ОГРН 50502548, факс (495) 436 2550  
Исходный номер лабораторной карты: ГСЭН.РФ.ЦОА.021.12, РОСС RU.0001.51.033.

**ПРИЛОЖЕНИЕ  
К ЭКСПЕРТНОМУ ЗАКЛЮЧЕНИЮ**

№ 183/13 Дата: 11.11.2011

Гигиеническая характеристика продукции:

Вещества, показатели (факторы)	Фактическое значение	Гигиенический норматив
Запах, орг.	2	2
Внешний вид, соответствие требованиям ГОСТ 19179-78	5,4	15
Удельная эффективная активность, Бк/кг	370	13418
рН водной дисперзии, мг/дл	9,000	0,01
Азотная кислота, мг/дл	9,010	0,01
Сульфат натрия, мг/дл	9,021	0,01
Добавочные вещества, мг/дл	9,032	0,1
Свинец, мг/дл	9,043	0,01
Селен, мг/дл	9,054	0,002
Титан, мг/дл	9,065	0,1
Кобальт (растворимая форма), мг/дл	9,076	0,1
Вольфрам и вольфрам, мг/дл	9,087	0,05
Добавочные вещества, мг/дл	9,098	0,5
Медь, мг/дл	9,109	0,3
Алюминий, мг/дл	9,120	0,01

Главный врач (заместитель главного врача) **Тыщенко Б.Е.**

Заведующий отделом (заместитель главного врача) **Каримов А.Б.**

Эксперт (эксперты) **Каримов А.Б.**

Гигиеническая характеристика продукции:

Вещества, показатели (факторы)  Фактическое значение  Гигиенический норматив

Объект применения:

Для применения при реконструкции помещений промышленных и бытовых объектов для защиты от коррозии и ГСМ, объектов объектов нефтяной промышленности, а также для гидроизоляции строительных и ремонтных работ.

Условия использования, хранения, транспортировки и применения:

В соответствии с рекомендациями фирмы-производителя.

Назначение, назначение по назначению:

в соответствии с Едиными санитарно-эпидемиологическими и гигиеническими требованиями к товарам, подлежащим санитарно-эпидемиологическому надзору (контролю).

**ЗАКЛЮЧЕНИЕ**

Сопровождая заказчиком заказанные материалы в соответствии с характеристиками санитарно-эпидемиологическими и гигиеническими требованиями к товарам, и применяя различные методы и методики, утвержденными в установленном порядке.

Продукция: **Материал рулонный гидроизоляционный (Битумнополимерный) "РОСБЕНТ"**

соответствует (не соответствует) Единым санитарно-эпидемиологическим и гигиеническим требованиям к товарам.

Настоящее экспертное заключение выдано для целей использования в качестве гидроизоляционного материала при реконструкции помещений и гидроизоляции строительных объектов.

Главный врач (заместитель главного врача) **Тыщенко Б.Е.**

Заведующий отделом (заместитель главного врача) **Каримов А.Б.**

Эксперт (эксперты) **Каримов А.Б.**













ООО "ГИДРО-ГАРАНТ"

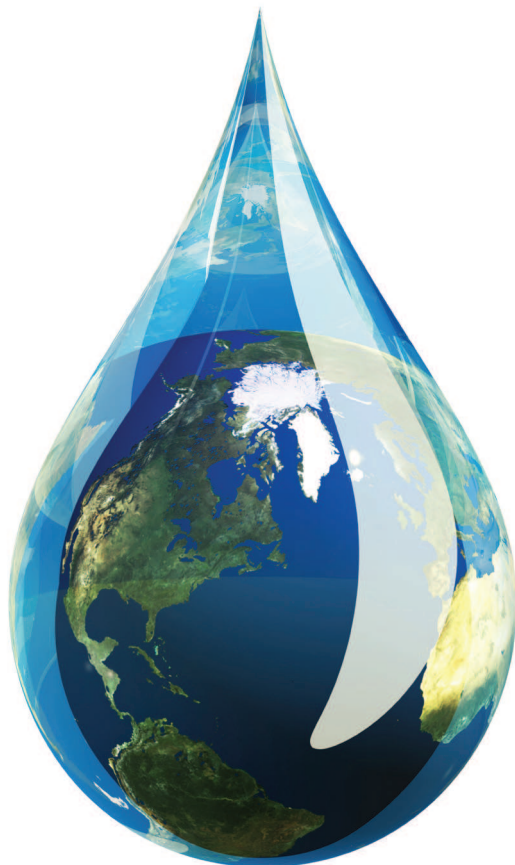

ООО «Гидро-ГАРАНТ»

141207, Московская обл., г.Пушкино, ул. Грибоедова, д.23

[www.rosbent.ru](http://www.rosbent.ru) [www.гидрошпонки.рф](http://www.гидрошпонки.рф)

[www.гидроконтур.рф](http://www.гидроконтур.рф)

тел. 8 (495) 649-02-57, 649-02-87,

факс 8 (495) 988-14-97

email: 6490257@mail.ru